

№ Поз.	Наименование метизов и комплектующих	Схема	Шт.
23	Болт М8х90		8
24	Болт М8х70		4
25	Болт М8х50		4
26	Болт мебельный М6х25		2
27	Винт М6х90		4
28	Винт М6х35		4
29	Гайка М8		20
30	Шайба М8		22
31	Гайка М6		12
32	Шайба М6		12
33	Болт М8х30		2
34	Ручьятка		2
35	Заглушка пластиковая (D 22)		4
36	Заглушка пластиковая (D 63)		2
37	Заглушка пластиковая прямоугольная		2
38	Паспорт - инструкция		1
39	Не предусмотрено в данной модели		
40	Болт М6х16		2

## Детали каркаса

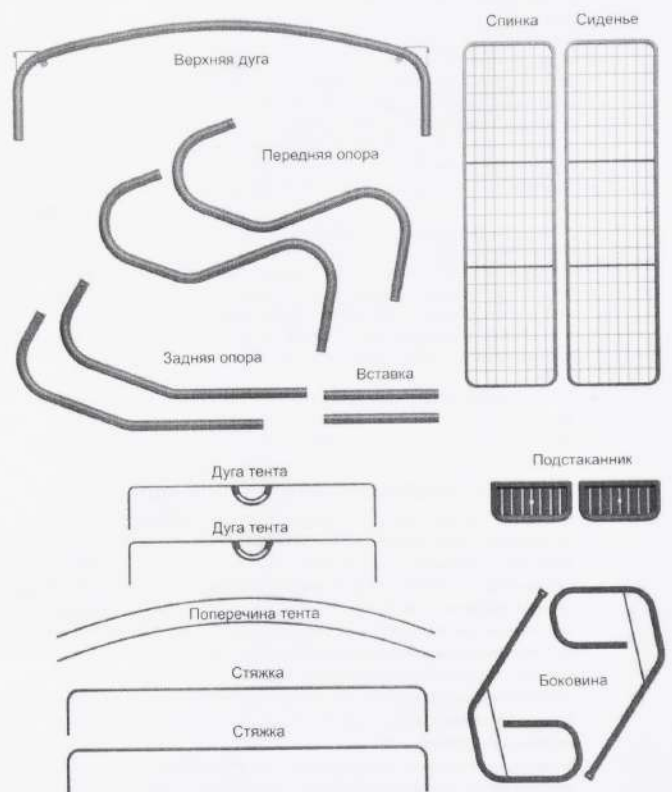

### 3. УКАЗАНИЕ ПО ЭКСПЛУАТАЦИИ

- Качели устанавливаются на ровной и твердой горизонтальной площадке, заведомо исключающей проседание грунта при нагрузке на нее. На площадке с мягким грунтом под подпятники качелей подложите и зафиксируйте опорные подкладки необходимого размера. Устойчивость качелей и нормальное функционирование гарантируются только в случае правильной установки.
- Не раскачивайтесь и не прыгайте на качелях стоя. Не раскачивайте каркас качелей (особенно под нагрузкой), что может привести к дефектам резьбовых соединений и последующей поломке изделия.
- Не держите руки между сиденьем и каркасом!
- Резкая посадка даже в пределах установленного веса не допускается и может привести к поломке качелей.
- Во время эксплуатации не превышайте максимальный угол раскачивания в 20°.
- Не рекомендуется разрешать детям до 12 лет качаться самостоятельно, без присмотра взрослых.
- Соблюдайте осторожность, находясь рядом с раскачивающимися качелями.
- Не разводите вблизи качелей открытый огонь, чтобы исключить попадание искр и воспламенение текстильной части изделия.
- Во избежание деформации дуг тента и узлов их крепления, а также опрокидывания качелей, рекомендуется снимать тент при угрозе ураганного ветра.
- Не рекомендуется использовать качели на открытой площадке в зимнее время.
- Изделие следует эксплуатировать в соответствии с указаниями данной инструкции.

### 4. ТРАНСПОРТИРОВКА, ХРАНЕНИЕ, УТИЛИЗАЦИЯ

- Во время эксплуатации и транспортировки избегайте повреждения полимерного покрытия металлического каркаса.
- Регулярно проверяйте болтовые соединения, при необходимости подтягивайте их. Металлические элементы качелей рекомендуется протирать влажной салфеткой или очищать мягкой щеткой. Чехлы мягких элементов и тент стирать при температуре не более 40°. Для защиты в перерывах между использованием рекомендуется приобрести чехол-укрытие.
- Храните устройство в закрытом сухом, хорошо проветриваемом помещении, обеспечивающем защиту качелей от контакта с влагой и агрессивной средой. Перед хранением высушить текстильные части качелей, каркас очистить от загрязнений и удалить влагу.
- Во избежание поломки металлических дуг от скопления снега на крыше чехла-укрытия, зимой рекомендуется снимать рамку тента.
- Качели транспортируются всеми видами транспорта в соответствии с правилами перевозки грузов.
- После выезда из эксплуатации, изделие подлежит сдаче в «Утильсырьё» и «Втормет».
- Упаковку с этикеткой сохранять до конца сборки!

### 5. ПОШАГОВАЯ СХЕМА СБОРКИ САДОВЫХ КАЧЕЛЕЙ

#### 5.1 Рекомендации по сборке.

- Сборку качелей должны производить строго по схеме, не менее двух человек.
- При сборке предварительно наживите болты, винты, шайбы, гайки.
- Затяжку выполнить окончательно, убедившись в правильности сборки.
- Необходимые инструменты: гаечные ключи на 10 и 13, плоскогубцы и крестовая отвертка.
- Перед сборкой проверить комплектность изделия

#### 5.2 Последовательность сборки.

1. Прикрутить подпятник (17) саморезами (11) к опорам (3 и 4).
2. Собрать опоры (3), (4) и вставку (18), используя болты (24) – 4 шт., шайбы (30) – 4 шт., гайки (29) – 4 шт.

3. Вставить дугу верхнюю (5) в опоры передние (3), закрепив их, используя болты (22) – 4шт., шайбы (30) – 4 шт., гайки (29) – 4шт.

4. Прикрутить стяжку (10) к вставкам (18) используя болты (23) - 4шт., шайбы (30) – 4 шт., гайки (29) – 4шт.

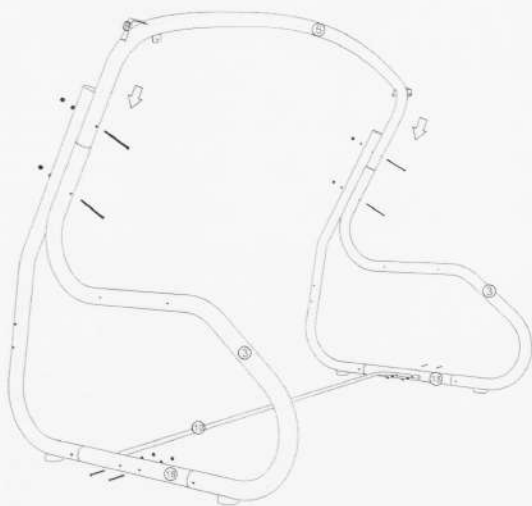

8

5. Прикрутить стяжку (10) к задним опорам (4) используя болты (23) - 4шт., шайбы (30) – 4шт., гайки (29) – 4шт.

6. Прикрепить подстаканники (20) – 2шт., к опорам передним (3) используя винты (27) – 4шт., шайбы (32) – 4шт., гайки (31) – 4шт.

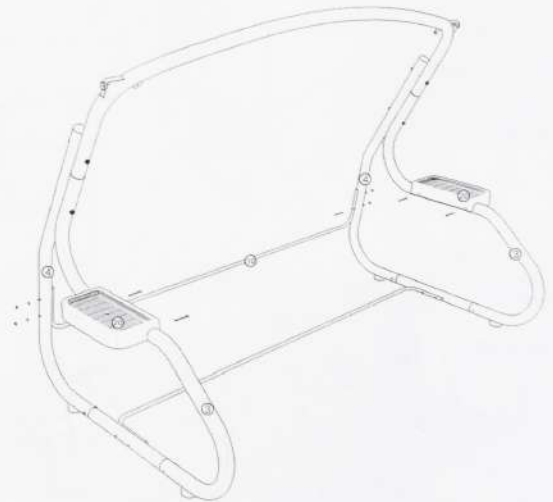

9

7. Соединить сидение (6) и спинку (7) используя болт 6x25 (40) - 2шт, шайбы (32) - 2 шт., гайки (31) - 2шт.  
 8. Прикрепить боковины (8 и 9) к сидению (6) используя болты (25) - 4шт., шайбы (30) - 4шт., гайки (29) - 4шт.  
 9. Прикрепить к бокам спинки (7) цепи (15) - 2шт. используя винты (28) - 2шт., шайбы (32) - 2шт., гайки (31) - 2шт.  
 10. В разложенном состоянии, спинка (7) опускается на стяжку (10). Кронштейн на спинке фиксируется болтом (28)-2шт, шайбой (32), гайкой (31)-2шт.  
 Регулировка наклона спинки осуществляется карабинами (14), крепящих звенья цепи и ушко на задней части боковин (8 и 9).

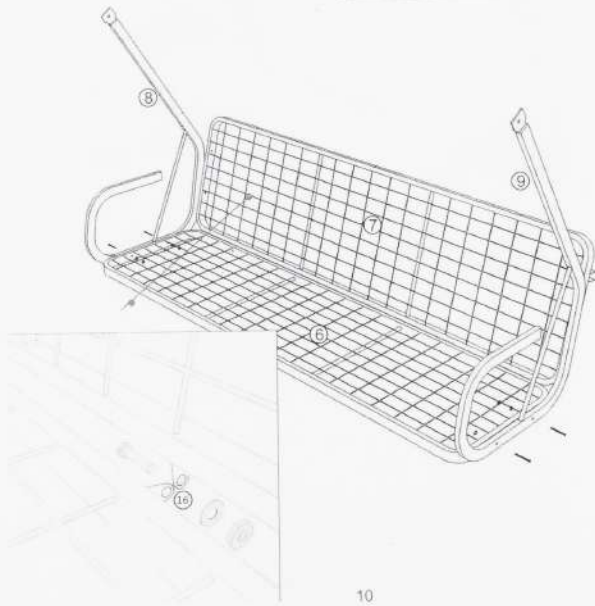
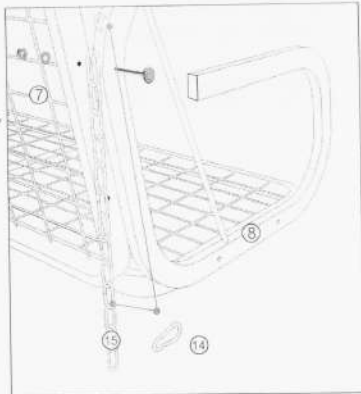

10

11. Закрепить тент (1) на дуге тента (13) текстильной застежкой  
 12. Продеть поперечины тента (12) в тент (1).  
 13. Закрепить каркас тента с тентом на дуге верхней. Вставить болты (33) - 2шт. в кронштейны дуги верхней (5), вставить дуги тента (13) - 2шт., закрепив их при помощи шайб (32) - 2шт., гаек (31) - 2шт.  
 В нижние отверстия вставить болты (26) - 2шт., прикрутить рукоятки (34) - 2шт.

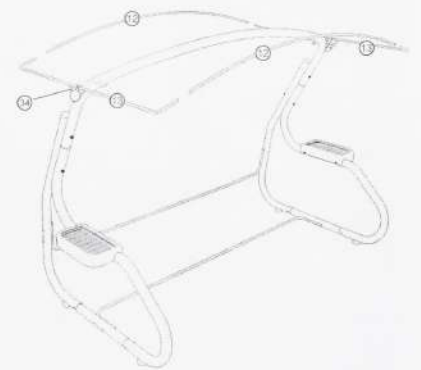
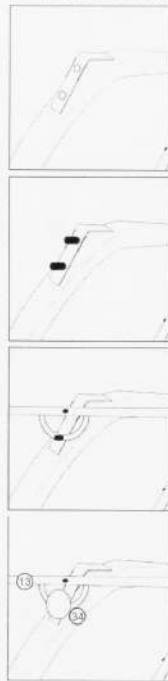

13. В открытые части труб вставить заглушки (35,36,37).  
 14. Подвесить качалку с пружинами (21) на дугу верхнюю (5).



15. Положить мягкие элементы (2).  
 Качели готовы к использованию!

11

Производитель  
ООО «Формула мебели сад»  
РФ, 601784, Владимирская область,  
г. Кольчугино, ул. Луговая, дом 13

## 6. ГАРАНТИЙНЫЙ ТАЛОН

Садовые качели

Галеон

### УСЛОВИЯ ГАРАНТИИ

1. Предприятие-изготовитель гарантирует надежную работу изделия при соблюдении условий транспортирования, сборки и эксплуатации. Гарантийный срок эксплуатации-12 месяца. Срок исчисляется со дня продажи изделия.

Дефекты производственного характера, обнаруженные в течение гарантийного срока, устраняются за счёт предприятия - изготовителя. Претензии на такие дефекты принимаются в месте покупки изделия, при наличии паспорта, этикетки с упаковки и гарантийного талона с отметкой даты продажи качелей.

Срок службы каркаса – 5лет. Продавец не несёт ответственности за причинение ущерба здоровью или имуществу вследствие эксплуатации товара по истечении срока службы.

2. Изделие снимается с гарантийного обслуживания в следующих случаях:

- если имеет следы постороннего вмешательства или была попытка ремонта;
- если обнаружены несанкционированные изменения конструкции изделия;
- если изделие эксплуатировалось не в соответствии со своим целевым назначением или в условиях, для которых оно не предназначено.

3. Гарантия не распространяется на изделия, имеющие следующие неисправности:

- механические повреждения;
- повреждения, вызванные стихией, пожаром, бытовыми факторами;
- повреждения, вызванные попаданием на поверхность изделий едких веществ и жидкостей.

4.Телефон для справок +7 499-113-71-81

ДАТА ВЫПУСКА «__» _____ 20__ года	ДАТА ПРОДАЖИ «__» _____ 20__ года
ШТАМП СКК	Отметка Магазина



Производитель  
ООО «Формула мебели сад»  
РФ, 601784, Владимирская область,  
г. Кольчугино, ул. Луговая, дом 13



ПАСПОРТ ИЗДЕЛИЯ

Садовые качели

Галеон



Model	Галеон	Ширина	Глубина	Высота
Габариты в собранном виде		2250	1500	1850
Размер сиденья		1660	500	

## УВАЖАЕМЫЙ ПОКУПАТЕЛЬ

Прежде, чем начать сборку изделия, внимательно изучите настоящую инструкцию!

Данное руководство предназначено для полного и своевременного предоставления потребителю необходимой информации о предлагаемом изделии.

Садовые качели удобны и безопасны в эксплуатации при соблюдении требований данного руководства.

Изготовитель оставляет за собой право вносить конструктивные изменения, не влияющие на качество изделия.

## СОДЕРЖАНИЕ

1. Описание и технические характеристики
2. Комплектация
3. Указание по эксплуатации
4. Транспортировка, хранение, утилизация
5. Пошаговая схема сборки садовых качелей
6. Гарантийный Талон

### 1. ОПИСАНИЕ И ТЕХНИЧЕСКИЕ ХАРАКТЕРИСТИКИ

- Назначение изделия: Садовые качели (далее по тексту - качели) предназначены для использования внутри и вне помещений.
- Качели рассчитаны на нагрузку не более 400 кг. Подразумевается статическая и распределенная на все сиденье нагрузка. Не превышайте допустимую статическую нагрузку на сиденье, а также избегайте случаев большой нагрузки, сконцентрированной на небольшой части сиденья.
- Вес качелей не более 70±0,5 кг.
- Перечень применяемых материалов: труба стальная, проволока стальная, краска порошковая полиэфирная, антимоскитная сетка, акриловая ткань, наполнитель Холкон, ткань «Оксфорд».
- Состав изделия:
  1. Каркас 1шт.
  2. Текстильный комплект 1шт. Цвет и рисунок ткани текстильного комплекта может отличаться от первоначального фото.
  3. Паспорт изделия 1шт.
- Упаковка:













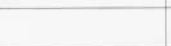

Состоит из двух упаковок

Габаритные размеры:

№1 (Д x Ш x В) 2080x700x230мм (каркас)

№2 (Д x Ш x В) 1700x530x190мм (мягк.элемент)

## 2. КОМПЛЕКТАЦИЯ

№ Поз.	Наименование метизов и комплектующих	Схема	Шт.
1	Тент с москитной сеткой		1
2	Мягие элементы (комплект)		1
3	Опора передняя		2
4	Опора задняя		2
5	Дуга верхняя		1
6	Сиденье		1
7	Спинка		1
8	Боковина правая		1
9	Боковина левая		1
10	Стяжка		2
11	Саморез		4
12	Поперечина тента		2
13	Дуга тента		2
14	Карабин		2
15	Цепь		2
16	Фланцы закреплены на деталях 6,7		
17	Подпятник		4
18	Вставка		2
19	Не предусмотрено в данной модели		
20	Подстаканник		2
21	Пружина-подвес		2
22	Болт М8х140		4